

TOM TAILOR

est. 1962

Sitzgruppe BRIDGE (6866)



Alle in der Preisliste angegebenen Maße sind Zirkumaße!

Aufpreisartikel sind rot gekennzeichnet!

Sitzqualitäten:



Kaltschaum
SOFT

Aufpreis



Kaltschaum
MITTELFEST

Aufpreis



Kaltschaum
FEST

Bei Bestellung bitte angeben:

- Modellname (Modellnummer)
- Bestellnummer
- Bezug (Achtung: bei Kombi genaue Angaben)
- Rücken Futter oder Rücken echt
- Sitzpolsterung (nur bei Kaltschaum MITTELFEST RG 40 oder Kaltschaum FEST RG 50)
- Fußart

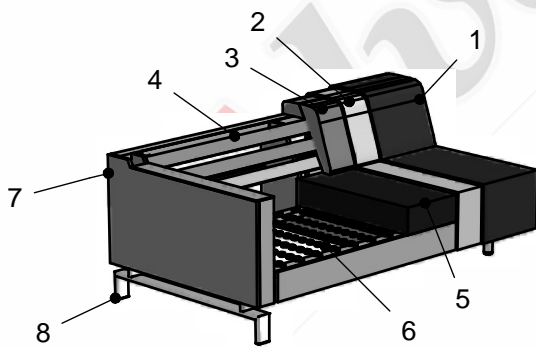

- 1: Bezug: Stoff
- 2: Feinpolsterung: weiche Polstervliesmatte unter dem Bezug
- 3: Lehne: hochwertiger Polyätherschaum
- 4: Lehne: elastische Polstergurte
- 5: Sitz: Sitzqualitäten (siehe oben)
- 6: Unterfederung: Stahlwellenfedern (NOSAG)
- 7: Untergestell
- 8: Füße

Füße 16 cm ohne Aufpreis





C 312
Chrom
**bei Hocker
nicht möglich**





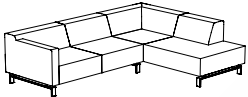
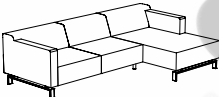
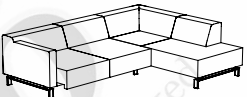
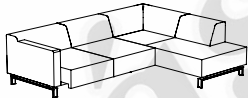
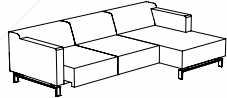
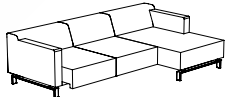
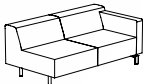

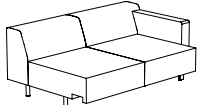
C 313
Chrom
**nur bei Hocker
möglich**

Alle in der Preisliste angegebenen Maße sind Zirkumaße!
 Alle in der Preisliste angeführten Skizzen dienen lediglich als Symbolskizzen!

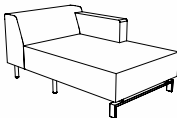
<p>Gesamthöhe: 71 cm Sitzhöhe: 41 cm Sitztiefe: 64 cm Sitztiefe v. VZB: 84 cm</p> <p>*Bestellnummer in () für spiegelbildliche Variante</p> <p>Bestellnummer</p>	<p>Sitzgruppe bestehend aus:</p>  <p>310-156, 946-173 (320-156, 945-173)*</p>	<p>Sitzgruppe bestehend aus:</p>  <p>310-156, 846-78 (320-156, 845-78)*</p>	<p>Sitzgruppe bestehend aus: Liegefläche: 84x215</p>  <p>310-AM-156, 946-173 (320-AM-156, 945-173)*</p>
<p>Maß: Tiefe:</p>	<p>265x203 -</p>	<p>264x158 -</p>	<p>265x203 -</p>
<p>Gesamthöhe: 71 cm Sitzhöhe: 41 cm Sitztiefe: 64 cm Sitztiefe v. VZB: 84 cm</p> <p>*Bestellnummer in () für spiegelbildliche Variante</p> <p>Bestellnummer</p>	<p>Sitzgruppe bestehend aus: Liegefläche: 84x215</p>  <p>310-A-156, 946-173 (320-A-156, 945-173)*</p>	<p>Sitzgruppe bestehend aus: Liegefläche: 84x230</p>  <p>310-AM-156, 846-78 (320-AM-156, 845-78)*</p>	<p>Sitzgruppe bestehend aus: Liegefläche: 84x230</p>  <p>310-A-156, 846-78 (320-A-156, 845-78)*</p>
<p>Maß: Tiefe:</p>	<p>265x203 -</p>	<p>264x158 -</p>	<p>264x158 -</p>
<p>Gesamthöhe: 71 cm Sitzhöhe: 41 cm Sitztiefe: 64 cm Sitztiefe v. VZB: 84 cm</p> <p>*Bestellnummer in () für spiegelbildliche Variante</p> <p>Bestellnummer</p>	<p>Bank/3 2-sitzig mit 1 Armteil</p>  <p>320-156 re (310-156 li)*</p>	<p>Vorziehbank/3 2-sitzig mit 1 Armteil und Motor</p>  <p>320-AM-156 re (310-AM-156 li)*</p>	<p>Vorziehbank/3 2-sitzig mit 1 Armteil</p>  <p>320-A-156 re (310-A-156 li)*</p>
<p>Maß: Tiefe:</p>	<p>171 96</p>	<p>171 96</p>	<p>171 96</p>

Alle in der Preisliste angegebenen Maße sind Zirkumaße!
 Alle in der Preisliste angeführten Skizzen dienen lediglich als Symbolskizzen!

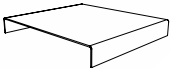
<p>Gesamthöhe: 71 cm Sitzhöhe: 41 cm Sitztiefe: 64 cm Sitztiefe v. VZB: 84 cm</p> <p>*Bestellnummer in () für spiegelbildliche Variante</p> <p>Bestellnummer</p>	<p>Eckbank mit Abschluss</p>  <p>946-173 re (945-173 li)*</p>	<p>Chaiselongue mit 1 Armteil</p>  <p>846-78 re (845-78 li)*</p>	<p>Hocker</p>  <p>58-121</p>
<p>Maß: Tiefe:</p>	<p>203 94</p>	<p>93 158</p>	<p>126 61</p>
<p>Gesamthöhe: 71 cm Sitzhöhe: 41 cm Sitztiefe: 64 cm Sitztiefe v. VZB: 84 cm</p> <p>*Bestellnummer in () für spiegelbildliche Variante</p> <p>Bestellnummer</p>	<p>Hocker</p>  <p>58-81</p>	<p>1 Nackenkissen</p>  <p>58x18x17</p>	
<p>Maß: Tiefe:</p>	<p>86 61</p>	<p>58x18x17</p>	
<p>Gesamthöhe: 71 cm Sitzhöhe: 41 cm Sitztiefe: 64 cm Sitztiefe v. VZB: 84 cm</p> <p>*Bestellnummer in () für spiegelbildliche Variante</p> <p>Bestellnummer</p> <p>Maß: Tiefe:</p>	<p>Plexiglasauflage für Hocker</p>  <p>705-61</p> <p>61x55</p>		