

TOM TAILOR

EST. 1962

Sitzgruppe CUSHION SHIFT (6659)



Alle in der Preisliste angegebenen Maße sind Zirkumaße!

Aufpreisartikel sind rot gekennzeichnet!

Sitzqualitäten:



Kaltschaum
SOFT

Bei Bestellung bitte angeben:

- Modellname (Modellnummer)
- Bestellnummer
- Bezug (Achtung: bei Kombi genaue Angaben)
- Fußart

Produktinfo für Tiefenverstellung:

- Standard: bei Bank 2-sitzig und bei Element
- gegen Aufpreis: bei Chaiselongue

Produktinfo für Lehne:

- Rückenkissen mit Futterstoff-Innenleben:
- Polyesterfaser- und Schaumstofflockenfüllung

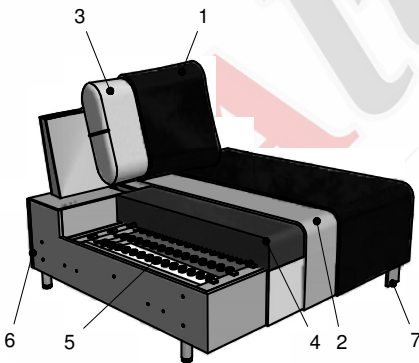

- 1: Bezug: Stoff
- 2: Feinpolsterung: weiche Polstervliesmatte unter dem Bezug
- 3: Lehne: Rückenkissen mit Polyesterfaser- und Schaumstofflockenfüllung
- 4: Sitz: Sitzqualitäten (siehe oben)
- 5: Unterfederung: Stahlwellenfedern (NOSAG)
- 6: Untergestell
- 7: Füße

Füße 10 cm ohne Aufpreis



C 289
Chrom



S 289
schwarz

Alle in der Preisliste angegebenen Maße sind Zirkumaße!
 Alle in der Preisliste angeführten Skizzen dienen lediglich als Symbolskizzen!

Gesamthöhe: 75 cm
 Sitzhöhe: 38 cm
 Sitztiefe ohne Verstellung: 84 cm
 Sitztiefe inkl. Verstellung: 60 cm

Sitzgruppe bestehend aus:

Sitzgruppe bestehend aus:

Sitzgruppe bestehend aus:

*Bestellnummer in () für
 spiegelbildliche Variante

Bestellnummer

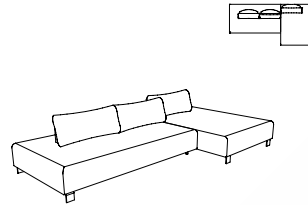

245-176, 846-88
 (246-176, 845-88)*

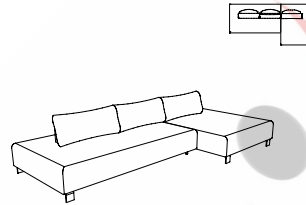

245-176, 846-88-V
 (246-176, 845-88-V)*

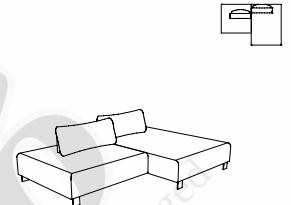

145-88, 846-88
 (146-88, 845-88)*

Maß:
 Tiefe:

336x169

336x169

248x169

Gesamthöhe: 75 cm
 Sitzhöhe: 38 cm
 Sitztiefe ohne Verstellung: 84 cm
 Sitztiefe inkl. Verstellung: 60 cm

Sitzgruppe bestehend aus:

*Bestellnummer in () für
 spiegelbildliche Variante

Bestellnummer

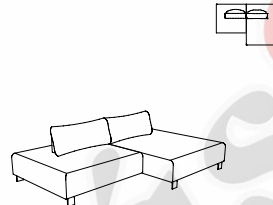

145-88, 846-88-V
 (146-88, 845-88-V)*

Maß:
 Tiefe:

248x169

Gesamthöhe: 75 cm
 Sitzhöhe: 38 cm
 Sitztiefe ohne Verstellung: 84 cm
 Sitztiefe inkl. Verstellung: 60 cm

Bank 2-sitzig
 mit 1 Abschluss
 und 2 Tiefenverstellungen

Element
 mit 1 Abschluss
 und 1 Tiefenverstellung

Chaiselongue
 mit Abschluss

*Bestellnummer in () für
 spiegelbildliche Variante

Bestellnummer

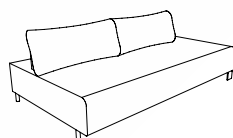

246-176 re
 (245-176 li)*



146-88 re
 (145-88 li)*



846-88 re
 (845-88 li)*

Maß:
 Tiefe:

212
 119

124
 119

124
 169

Alle in der Preisliste angegebenen Maße sind Zirkamaße!
 Alle in der Preisliste angeführten Skizzen dienen lediglich als Symbolskizzen!

Gesamthöhe: 75 cm
 Sitzhöhe: 38 cm
 Sitztiefe ohne Verstellung: 84 cm
 Sitztiefe inkl. Verstellung: 60 cm

Hocker

Hocker

1 Armteilkissen

*Bestellnummer in () für
 spiegelbildliche Variante

Bestellnummer →

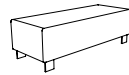

57-121



57-81



75x30

Maß:
 Tiefe:

124
 50

84
 50

75x30

AlvásStúdió