

# Sitzgruppe ELEMENTS (5844)

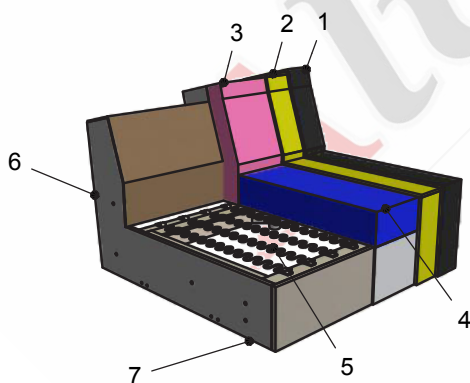

Alle in der Preisliste angegebenen Maße sind Zirkamaße!

**Aufpreisartikel sind rot gekennzeichnet!**



### Sitzqualitäten:



Kaltschaum  
SOFT

### Bei Bestellung bitte angeben:

- Modellname (Modellnummer)
- Bestellnummer
- Bezug (Achtung: bei Kombi genaue Angaben)
- Fußart

- 1: Bezug: Stoff
- 2: Feinpolsterung: weiche Polstervliesmatte unter dem Bezug
- 3: Lehne: hochwertiger Kaltschaum SOFT (RG 30)
- 4: Sitz: Sitzqualitäten (siehe oben)
- 5: Unterfederung: Stahlwellenfedern (NOSAG)
- 6: Untergestell
- 7: Füße

### Füße 3 cm ohne Aufpreis







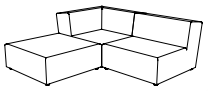
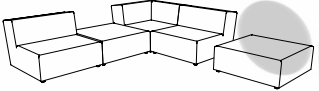
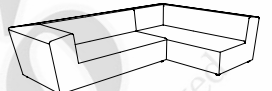
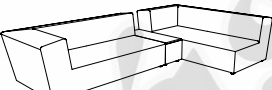
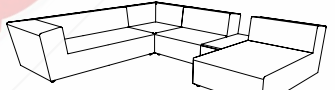
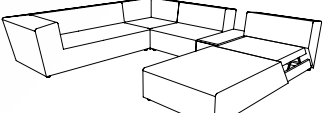
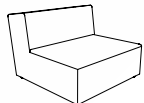
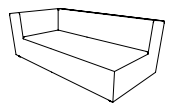
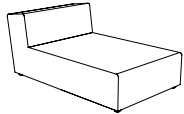

Nr. 14  
Gleiter

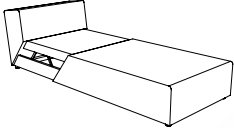
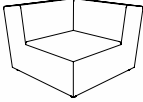
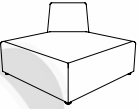
Alle in der Preisliste angegebenen Maße sind Zirkumaße!  
 Alle in der Preisliste angeführten Skizzen dienen lediglich als Symbolskizzen!

|   |  |   |  |
|---|--|---|--|
| <p>Gesamthöhe: 70 cm<br/>                     Sitzhöhe: 36 cm<br/>                     Sitztiefe: 64 cm</p> <p>*Bestellnummer in ( ) für<br/>                     spiegelbildliche Variante</p> <p><b>Bestellnummer</b></p> | <p>Sitzgruppe bestehend aus:</p>  <p><b>59-90, 505, 100-90</b><br/>                     (100-90, 505, 59-90)*</p>         | <p>Sitzgruppe bestehend aus:</p>  <p><b>100-90, 59-90, 505, 100-90 + 59-90</b><br/>                     (59-90 + 100-90, 505, 59-90, 100-90)*</p> | <p>Sitzgruppe bestehend aus:</p>  <p><b>946-164, 946-164</b><br/>                     (945-164, 945-164)*</p>   |
| <p>Maß:<br/>                     Tiefe:</p>   | <p>193x193<br/>                     -</p>  | <p>287x193<br/>                     -</p>   | <p>289x190<br/>                     -</p>  |
| <p>Gesamthöhe: 70 cm<br/>                     Sitzhöhe: 36 cm<br/>                     Sitztiefe: 64 cm</p> <p>*Bestellnummer in ( ) für<br/>                     spiegelbildliche Variante</p> <p><b>Bestellnummer</b></p> | <p>Sitzgruppe bestehend aus:</p>  <p><b>946-164, 750, 946-164</b><br/>                     (945-164, 750, 945-164)*</p> | <p>Sitzgruppe bestehend aus:</p>  <p><b>946-164, 505, 100-90, 750, 800-90</b><br/>                     (945-164, 505, 100-90, 750, 800-90)*</p> | <p>Sitzgruppe bestehend aus:</p>  <p><b>946-164, 505, 100-90, 750, 800-V-90</b><br/>                     (945-164, 505, 100-90, 750, 800-V-90)*</p> |
| <p>Maß:<br/>                     Tiefe:</p>   | <p>324x190<br/>                     -</p>  | <p>289x322x159<br/>                     -</p>   | <p>289x322x159<br/>                     -</p>  |
| <p>Gesamthöhe: 70 cm<br/>                     Sitzhöhe: 36 cm<br/>                     Sitztiefe: 64 cm</p> <p>*Bestellnummer in ( ) für<br/>                     spiegelbildliche Variante</p> <p><b>Bestellnummer</b></p> | <p>Element ohne Armteil</p>  <p><b>100-90</b></p>   | <p>Eckbank<br/>                     mit Abschluss</p>  <p><b>946-164 re</b><br/>                     (945-164 li)*</p>                          | <p>Chaiselongue ohne Armteil</p>  <p><b>800-90</b></p>  |
| <p>Maß:<br/>                     Tiefe:</p>   | <p>94<br/>                     99</p>  | <p>99<br/>                     190</p>  | <p>94<br/>                     159</p>   |

Alle in der Preisliste angegebenen Maße sind Zirkumaße!  
 Alle in der Preisliste angeführten Skizzen dienen lediglich als Symbolskizzen!

|   |   |  |  |
|---|---|--|--|
| <p>Gesamthöhe: 70 cm<br/>                 Sitzhöhe: 36 cm<br/>                 Sitztiefe: 64 cm</p> <p>*Bestellnummer in ( ) für<br/>                 spiegelbildliche Variante</p> <p><b>Bestellnummer</b> ➔</p> | <p>Chaiselongue ohne Armteil<br/>                 mit Verstellung<br/>                 Liegefläche: 80x200</p>  <p><b>800-V-90</b></p> | <p>Eckelement</p>  <p><b>505</b></p>   | <p>Aussen-Ecke</p>  <p><b>515</b></p>           |
| <p>Maß:<br/>                 Tiefe:</p>   | <p>94<br/>                 159</p>  | <p>99<br/>                 99</p>  | <p>99<br/>                 99</p>  |
| <p>Gesamthöhe: 70 cm<br/>                 Sitzhöhe: 36 cm<br/>                 Sitztiefe: 64 cm</p> <p>*Bestellnummer in ( ) für<br/>                 spiegelbildliche Variante</p> <p><b>Bestellnummer</b> ➔</p> | <p>Hocker</p>  <p><b>59-90</b></p>   | <p>Tisch</p>  <p><b>750</b></p>  | <p>1 Nackenkissen</p>  <p><b>58x17x18</b></p> |
| <p>Maß:<br/>                 Tiefe:</p>   | <p>94<br/>                 94</p>   | <p>35x94x37</p>  | <p>58x17x18</p>  |
| <p>Gesamthöhe: 70 cm<br/>                 Sitzhöhe: 36 cm<br/>                 Sitztiefe: 64 cm</p> <p>*Bestellnummer in ( ) für<br/>                 spiegelbildliche Variante</p> <p><b>Bestellnummer</b> ➔</p> | <p>1 Universalkissen<br/>                 ohne Flockprint</p>  <p><b>25x50</b></p>   | <p>1 Universalkissen<br/>                 mit Flockprint<br/> <b>Flock nur für KTAP, TBO,<br/>                 TCU und STC möglich!</b></p>  <p><b>25x50</b></p> |  |
| <p>Maß:<br/>                 Tiefe:</p>   | <p>25x50</p>  | <p>25x50</p>   |  |