

Sitzgruppe Heaven COLORS Casual (9861)

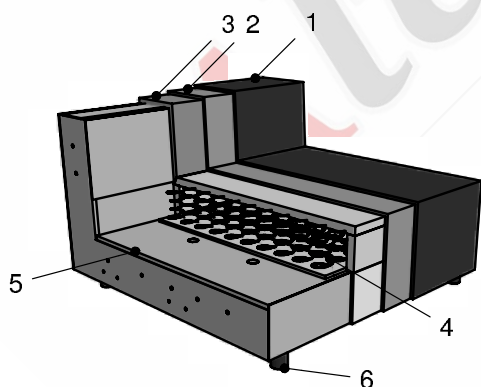

Aufpreisartikel sind rot gekennzeichnet!

Alle in der Preisliste angegebenen Maße sind Zirkumaße!



- 1: Bezug: Stoff
- 2: Feinpolsterung: weiche Polstervliesmatte unter dem Bezug
- 3: Lehne: hochwertiger Polyätherschaum
- 4: Sitz: Federkern mit Spezialschaumauflage
- 5: Untergestell
- 6: Füße

Bei Bestellung bitte angeben:

- Modellname (Modellnummer)
- Bestellnummer
- Bezug (Achtung: bei Kombi genaue Angaben)
- Rücken Futter oder Rücken echt
- Fußart

Produktinfo für Rückenkissen:

- Flockkissen nur für KTAP, TBO und TCU-Stoffe möglich

Produktinfo für Stripe:

- nur bei Stoff TBO möglich

Füße 4,5 cm



K 45
Kunststoff

Aufpreis



C 299
Black Brush
bei Hocker
nicht möglich

Aufpreis



C 301
Black Brush
nur bei Hocker
möglich

Alle in der Preisliste angegebenen Maße sind Zirkumaße!
 Alle in der Preisliste angeführten Skizzen dienen lediglich als Symbolskizzen!

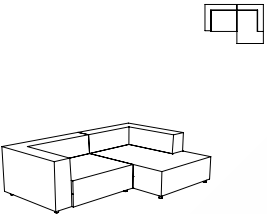
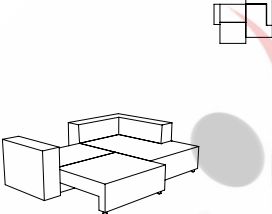
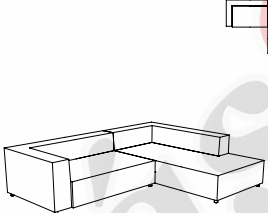
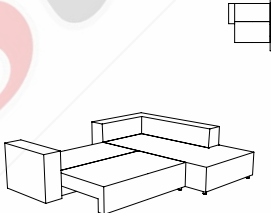
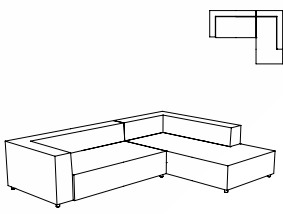
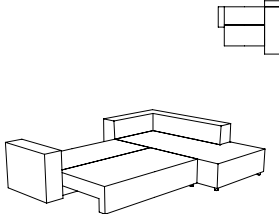
<p>Höhe ohne Kissen: 66 cm Höhe mit Kissen: 85 cm Armteilhöhe: 66 cm Sitzhöhe: 38 cm Sitztiefe ohne Kissen: 87 cm Sitztiefe mit Kissen: 70 cm</p> <p>*Bestellnummer in () für spiegelbildliche Variante</p> <p>Bestellnummer</p>	<p>Sitzgruppe „S“ bestehend aus: ohne Rückenkissen</p>  <p>110-106, 946-132 (120-106, 945-132)*</p>	<p>Sitzgruppe „S“ bestehend aus: Liegefläche: 140x195 ohne Rückenkissen</p>  <p>1211-106, 946-132 (1221-106, 945-132)*</p>	<p>1 Kissen set „S“ bestehend aus: 3 Stk. Rückenkissen 65x65 davon 1 Kissen mit Flockdruck Achtung: Flockkissen nur für KTAP, TBO und TCU-Stoffe möglich!</p> <p>Kissen set „S“</p>
<p>Maß: Tiefe:</p>	<p>242x162 -</p>	<p>242x162 -</p>	
<p>Höhe ohne Kissen: 66 cm Höhe mit Kissen: 85 cm Armteilhöhe: 66 cm Sitzhöhe: 38 cm Sitztiefe ohne Kissen: 87 cm Sitztiefe mit Kissen: 70 cm</p> <p>*Bestellnummer in () für spiegelbildliche Variante</p> <p>Bestellnummer</p>	<p>Sitzgruppe „M“ bestehend aus: ohne Rückenkissen</p>  <p>210-146, 946-191 (220-146, 945-191)*</p>	<p>Sitzgruppe „M“ bestehend aus: Liegefläche: 140x235 ohne Rückenkissen</p>  <p>2211-146, 946-191 (2221-146, 945-191)*</p>	<p>1 Kissen set „M“ bestehend aus: 4 Stk. Rückenkissen 65x65 davon 1 Kissen mit Flockdruck Achtung: Flockkissen nur für KTAP, TBO und TCU-Stoffe möglich!</p> <p>Kissen set „M“</p>
<p>Maß: Tiefe:</p>	<p>282x221 -</p>	<p>282x221 -</p>	
<p>Höhe ohne Kissen: 66 cm Höhe mit Kissen: 85 cm Armteilhöhe: 66 cm Sitzhöhe: 38 cm Sitztiefe ohne Kissen: 87 cm Sitztiefe mit Kissen: 70 cm</p> <p>*Bestellnummer in () für spiegelbildliche Variante</p> <p>Bestellnummer</p>	<p>Sitzgruppe „XL“ bestehend aus: ohne Rückenkissen</p>  <p>210-166, 946-191 (220-166, 945-191)*</p>	<p>Sitzgruppe „XL“ bestehend aus: Liegefläche: 140x255 ohne Rückenkissen</p>  <p>2211-166, 946-191 (2221-166, 945-191)*</p>	<p>1 Kissen set „XL“ bestehend aus: 5 Stk. Rückenkissen 65x65 davon 1 Kissen mit Flockdruck Achtung: Flockkissen nur für KTAP, TBO und TCU-Stoffe möglich!</p> <p>Kissen set „XL“</p>
<p>Maß: Tiefe:</p>	<p>302x221 -</p>	<p>302x221 -</p>	

**Alle in der Preisliste angegebenen Maße sind Zirkumaße!
Alle in der Preisliste angeführten Skizzen dienen lediglich als Symbolskizzen!**

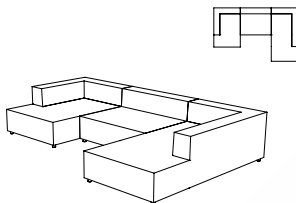
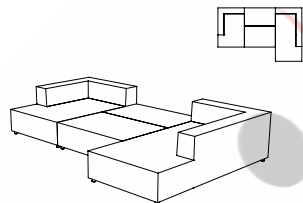
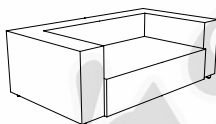
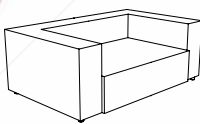
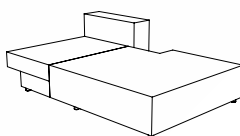
<p>Höhe ohne Kissen: 66 cm Höhe mit Kissen: 85 cm Armteilhöhe: 66 cm Sitzhöhe: 38 cm Sitztiefe ohne Kissen: 87 cm Sitztiefe mit Kissen: 70 cm</p> <p>*Bestellnummer in () für spiegelbildliche Variante</p> <p>Bestellnummer →</p>	<p>U-Aufstellung bestehend aus: ohne Rückenkissen</p>  <p>945-132, 200-126, 946-191 (946-132, 200-126, 945-191)*</p>	<p>U-Aufstellung bestehend aus: Liegefläche: 140x295 ohne Rückenkissen</p>  <p>945-132, 2200-126, 946-191 (946-132, 2200-126, 945-191)*</p>	<p>1 Kissenset „U-Aufstellung“ bestehend aus: 6 Stk. Rückenkissen 65x65 davon 1 Kissen mit Flockdruck Achtung: Flockkissen nur für KTAP, TBO und TCU-Stoffe möglich!</p> <p>Kissenset „U-Aufstellung“</p>
<p>Maß: Tiefe:</p>	<p>346x221 -</p>	<p>346x221 -</p>	
<p>Höhe ohne Kissen: 66 cm Höhe mit Kissen: 85 cm Armteilhöhe: 66 cm Sitzhöhe: 38 cm Sitztiefe ohne Kissen: 87 cm Sitztiefe mit Kissen: 70 cm</p> <p>*Bestellnummer in () für spiegelbildliche Variante</p> <p>Bestellnummer →</p>	<p>Bank 2-sitzig „XS“ mit 2 Armteilen</p>  <p>230-146</p>	<p>Bank 2-sitzig mit 2 Armteilen</p>  <p>230-126</p>	
<p>Maß: Tiefe:</p>	<p>196 112</p>	<p>176 112</p>	
<p>Höhe ohne Kissen: 66 cm Höhe mit Kissen: 85 cm Armteilhöhe: 66 cm Sitzhöhe: 38 cm Sitztiefe ohne Kissen: 87 cm Sitztiefe mit Kissen: 70 cm</p> <p>*Bestellnummer in () für spiegelbildliche Variante</p> <p>Bestellnummer →</p>	<p>Chaiselongue freistehend Liegefläche: 200x110 mit 1 Armteil</p>  <p>840-106 re (830-106 li)*</p>	<p>1 Kissenset bestehend aus: 2 Stk. Rückenkissen davon 1 Kissen mit Flockdruck Achtung: Flockkissen nur für KTAP, TBO und TCU-Stoffe möglich!</p> <p>Kissenset zu Chaiselongue</p>	
<p>Maß: Tiefe:</p>	<p>137 172</p>		



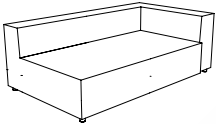
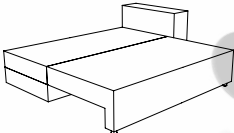
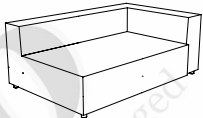
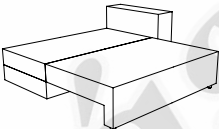
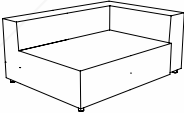
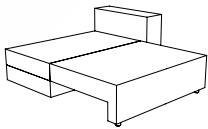
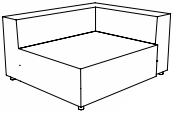
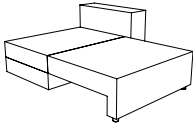
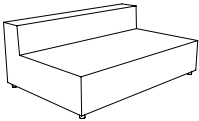

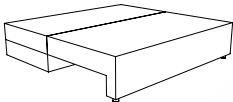
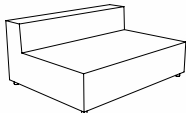
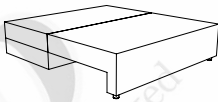
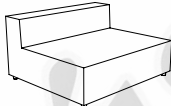
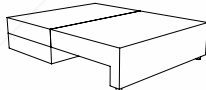
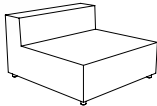
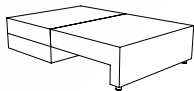
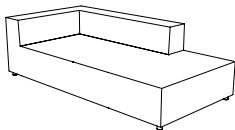
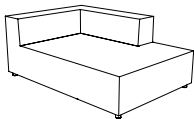

Alle in der Preisliste angegebenen Maße sind Zirkumaße!
 Alle in der Preisliste angeführten Skizzen dienen lediglich als Symbolskizzen!

<p>Höhe ohne Kissen: 66 cm Höhe mit Kissen: 85 cm Armteilhöhe: 66 cm Sitzhöhe: 38 cm Sitztiefe ohne Kissen: 87 cm Sitztiefe mit Kissen: 70 cm</p> <p>*Bestellnummer in () für spiegelbildliche Variante</p> <p>Bestellnummer</p>	<p>Bank 2-sitzig mit 1 Armteil</p>  <p>220-166 re (210-166 li)*</p>	<p>Doppelliege 2-sitzig mit 1 Armteil und Bettzeugraum</p>  <p>221-166 re (221-166 li)*</p>	<p>Bank 2-sitzig mit 1 Armteil</p>  <p>220-146 re (210-146 li)*</p>
<p>Maß: Tiefe:</p>	<p>192 112</p>	<p>192 112</p>	<p>172 112</p>
<p>Höhe ohne Kissen: 66 cm Höhe mit Kissen: 85 cm Armteilhöhe: 66 cm Sitzhöhe: 38 cm Sitztiefe ohne Kissen: 87 cm Sitztiefe mit Kissen: 70 cm</p> <p>*Bestellnummer in () für spiegelbildliche Variante</p> <p>Bestellnummer</p>	<p>Doppelliege 2-sitzig mit 1 Armteil und Bettzeugraum</p>  <p>221-146 re (221-146 li)*</p>	<p>Bank 2-sitzig mit 1 Armteil</p>  <p>220-126 re (210-126 li)*</p>	<p>Doppelliege 2-sitzig mit 1 Armteil und Bettzeugraum</p>  <p>221-126 re (221-126 li)*</p>
<p>Maß: Tiefe:</p>	<p>172 112</p>	<p>152 112</p>	<p>152 112</p>
<p>Höhe ohne Kissen: 66 cm Höhe mit Kissen: 85 cm Armteilhöhe: 66 cm Sitzhöhe: 38 cm Sitztiefe ohne Kissen: 87 cm Sitztiefe mit Kissen: 70 cm</p> <p>*Bestellnummer in () für spiegelbildliche Variante</p> <p>Bestellnummer</p>	<p>Element mit 1 Armteil</p>  <p>120-106 re (110-106 li)*</p>	<p>Doppelliege 1-sitzig mit 1 Armteil und Bettzeugraum</p>  <p>121-106 re (121-106 li)*</p>	<p>Bank 2-sitzig ohne Armteil</p>  <p>200-166</p>
<p>Maß: Tiefe:</p>	<p>132 112</p>	<p>132 112</p>	<p>168 112</p>

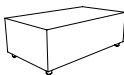
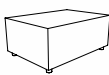
Alle in der Preisliste angegebenen Maße sind Zirkumaße!
 Alle in der Preisliste angeführten Skizzen dienen lediglich als Symbolskizzen!

<p>Höhe ohne Kissen: 66 cm Höhe mit Kissen: 85 cm Armteilhöhe: 66 cm Sitzhöhe: 38 cm Sitztiefe ohne Kissen: 87 cm Sitztiefe mit Kissen: 70 cm</p> <p>*Bestellnummer in () für spiegelbildliche Variante</p> <p>Bestellnummer ➔</p>	<p>Doppelliege 2-sitzig ohne Armteil</p>  <p>2200-166</p>	<p>Bank 2-sitzig ohne Armteil</p>  <p>200-146</p>	<p>Doppelliege 2-sitzig ohne Armteil</p>  <p>2200-146</p>
<p>Maß: Tiefe:</p>	<p>168 112</p>	<p>148 112</p>	<p>148 112</p>
<p>Höhe ohne Kissen: 66 cm Höhe mit Kissen: 85 cm Armteilhöhe: 66 cm Sitzhöhe: 38 cm Sitztiefe ohne Kissen: 87 cm Sitztiefe mit Kissen: 70 cm</p> <p>*Bestellnummer in () für spiegelbildliche Variante</p> <p>Bestellnummer ➔</p>	<p>Bank 2-sitzig ohne Armteil</p>  <p>200-126</p>	<p>Doppelliege 2-sitzig ohne Armteil</p>  <p>2200-126</p>	<p>Element ohne Armteil</p>  <p>100-106</p>
<p>Maß: Tiefe:</p>	<p>128 112</p>	<p>128 112</p>	<p>108 112</p>
<p>Höhe ohne Kissen: 66 cm Höhe mit Kissen: 85 cm Armteilhöhe: 66 cm Sitzhöhe: 38 cm Sitztiefe ohne Kissen: 87 cm Sitztiefe mit Kissen: 70 cm</p> <p>*Bestellnummer in () für spiegelbildliche Variante</p> <p>Bestellnummer ➔</p>	<p>Doppelliege 1-sitzig ohne Armteil</p>  <p>1200-106</p>	<p>Eckbank mit Abschluss</p>  <p>946-191 re (945-191 li)*</p>	<p>Eckbank mit Abschluss</p>  <p>946-132 re (945-132 li)*</p>
<p>Maß: Tiefe:</p>	<p>108 112</p>	<p>110 221</p>	<p>110 162</p>

Alle in der Preisliste angegebenen Maße sind Zirkumaße!
 Alle in der Preisliste angeführten Skizzen dienen lediglich als Symbolskizzen!

<p>Höhe ohne Kissen: 66 cm Höhe mit Kissen: 85 cm Armteilhöhe: 66 cm Sitzhöhe: 38 cm Sitztiefe ohne Kissen: 87 cm Sitztiefe mit Kissen: 70 cm</p> <p>*Bestellnummer in () für spiegelbildliche Variante</p> <p>Bestellnummer →</p>	<p>Hocker</p>  <p>58-103</p>	<p>Hocker</p>  <p>58-81</p>	<p>Hocker</p>  <p>40</p>
<p>Maß: Tiefe:</p>	<p>109 62</p>	<p>87 62</p>	<p>60 60</p>
<p>Höhe ohne Kissen: 66 cm Höhe mit Kissen: 85 cm Armteilhöhe: 66 cm Sitzhöhe: 38 cm Sitztiefe ohne Kissen: 87 cm Sitztiefe mit Kissen: 70 cm</p> <p>*Bestellnummer in () für spiegelbildliche Variante</p> <p>Bestellnummer →</p>	<p>1 Rückenkissen</p>  <p>65x65</p>		
<p>Maß: Tiefe:</p>	<p>65x65</p>		
<p>Höhe ohne Kissen: 66 cm Höhe mit Kissen: 85 cm Armteilhöhe: 66 cm Sitzhöhe: 38 cm Sitztiefe ohne Kissen: 87 cm Sitztiefe mit Kissen: 70 cm</p> <p>*Bestellnummer in () für spiegelbildliche Variante</p> <p>Bestellnummer →</p>	<p>Aufpreis für 1 Topper zu Sitzgruppe „XL“: DL-166 + EBA</p>  <p>255x137</p>	<p>Aufpreis für 1 Topper zu Sitzgruppe „M“: DL-146 + EBA</p>  <p>235x137</p>	<p>Aufpreis für 1 Topper zu Sitzgruppe „S“: DL-106 + EBA</p>  <p>195x137</p>
<p>Maß: Tiefe:</p>	<p>255x137</p>	<p>235x137</p>	<p>195x137</p>

Alle in der Preisliste angegebenen Maße sind Zirkumaße!
 Alle in der Preisliste angeführten Skizzen dienen lediglich als Symbolskizzen!

<p>Höhe ohne Kissen: 66 cm Höhe mit Kissen: 85 cm Armteilhöhe: 66 cm Sitzhöhe: 38 cm Sitztiefe ohne Kissen: 87 cm Sitztiefe mit Kissen: 70 cm</p> <p>*Bestellnummer in () für spiegelbildliche Variante</p> <p>Bestellnummer </p>	<p>Aufpreis für 1 Topper zu „U-Aufstellung“: EBA-132 + DL-126 + EBA-191</p>  <p>215x137</p>	<p>Aufpreis für Stripe (inkl. bei 1 Kissen) nur bei Stoff TBO möglich</p>	<p>Plexiglasauflage für Hocker passend zu: 58-103 und 58-81</p>  <p>705-61</p>
<p>Maß: Tiefe:</p>	<p>215x137</p>		<p>61x55</p>

